

## **TAT8/CP/SUPER**

(עם אופציה לחיבור גלאי נוכחות)  
הוראות הפעלה והגדרות טכנאי



# 1. הוראות הפעלה

## 1.1 הפעלה/כיבוי

- לחץ על לחצן [On/Off] להפעלת היח' – המילה "ON" תופיע בתצוגה.
- לחץ פעם נוספת לכיבוי – המילה "OFF" תופיע בתצוגה.

## 1.2 כיוון טמפרטורה רצויה

- לחץ על לחצני הכיוון [+] או [-] – הטמפרטורה הרצויה תופיע בתצוגה.
  - כונן את הטמפרטורה הרצויה באמצעות לחיצה נוספת על לחצני הכיוון.
- הערה: ניתן לאפשר תצוגת טמפרטורה רצויה בלבד ע"י העברת מתג זעיר S2 למצב ON.

## 1.3 בחירת מצב עבודה

- לחץ על לחצן [Mode] לבחירת מצב העבודה:



הערה: כאשר קיימת דרישה לקירור (קירור פעיל) או לחימום (חימום פעיל) הסימנים ❄️ או 🌊 יבהבו.

## 1.4 בחירת מהירות מפוח

- לחץ על לחצן [Fan] לבחירת מהירות המפוח:

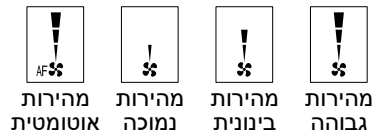

הערות: - במצב אוטומט, האותיות "AF" יופיעו בתצוגה והמהירות הפעילה תהבהב. המהירות הפעילה תקבע לפי ההפרש בין הטמפרטורה הרצויה וטמפרטורת החדר.  
- כברירת מחדל, לא ניתן לבחור מהירות אוטומטית. ניתן לאפשר בחירת מהירות מפוח אוטומטית בהגדרות טכנאי (סעיף 5.6)

## 1.5 הפעלת מפוח לפי דרישה טרמוסטטית (AUTO FAN)

- לחץ לחיצה ארוכה (כ-3 שניות) על לחצן [FAN] להפעלה או לכיבוי מצב AUTO FAN.
  - במצב AUTO FAN – המפוח יפעל באופן אוטומטי כאשר קיימת דרישה טרמוסטטית לחימום או לקירור.
  - כאשר מצב AUTO FAN מופעל, הסימן 🌊 יבהבו.
- הערה: לא ניתן להפעיל AUTO FAN במצב עבודה "אזורר".

## 1.6 טיימר לכיבוי



ניתן לכוון את הזמן בשעות לכיבוי הטרמוסטט.



טיימר לכיבוי

- לחץ לחיצה ארוכה (כ- 4 שניות) על לחצן [On/Off] – מספר השעות לכיבוי טרמוסטט יופיעו בתצוגה.
- כוון את מספר השעות באמצעות לחצני הכיוון [+ ] או [-].
- תחום 0...10 שעות.
- ליציאה ממצב כיוון הטיימר וחזרה לתצוגה רגילה, לחץ על לחצן [Mode] או המתן 30 שניות.

הערות:

- כאשר הטיימר מופעל, הסימן  יופיע בתצוגה.
- בכל הפעלה מחדש של הטרמוסטט, הטיימר יופעל באופן אוטומטי.
- לביטול הטיימר כוון את מספר השעות לאפס (0).
- בחזרה מהפסקת חשמל, כאשר הטרמוסטט הוגדר למצב פעולה \*ON/OFF, הטיימר יתחיל בספירת השעות מהתחלה והסימן  יתבהב.
- בחזרה מהפסקת חשמל, כאשר הטרמוסטט הוגדר למצב פעולה \*START/STOP הטרמוסטט ישאר כבוי והטיימר יבוטל.
- \* ראה הנחיות להגדרת מצבי פעולה ON/OFF או START/STOP בהגדרות טכנאי.



טיימר מופעל

## 1.7 נעילת לחצנים

- נעילת הלחצנים מתבצעת דרך הגדרות טכנאי – ראה סעיף 5.3.
  - לשחרור הנעילה - לחץ לחיצה ארוכה (כ-30 שניות) על לחצן [MODE].
- הערה: בכל נסיון ללחוץ על לחצן נעול, הסימן  יופיע בתצוגה.



לחצנים נעולים

## 1.8 תצוגת גלאי נוכחות (בקונפיגורציה CX)

כאשר גלאי הנוכחות מופעל (ראה הגדרות טכנאי), ואין גילוי נוכחות בחדר, לאחר זמן ההשהייה המוגדר בהגדרות טכנאי, יציאות הטרמוסטט יעברו ל-OFF והסימן "°C" יתבהב.

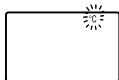

גלאי נוכחות  
במצב  
"אין גילוי"

יש להתקין את התרמוסטט במקום נגיש, על מנת לאפשר שליטה בלחצנים וקריאה נוחה של התצוגה. במידה ונעשה שימוש ברגש הטמפרטורה הפנימי, יש לבחור מיקום בו הטמפרטורה מייצגת את תנאי האקלים בחדר ולהמנע מחשיפה לרוח או לשמש ישירה.

הוראות התקנה:

1. חבר את יציאות התרמוסטט בהתאם לסכימת החיבורים המצורפת.
2. מקם את התרמוסטט בקופסת הגווים והברג את שני הברגים המצורפים.
3. הדק את מסגרת החזית למקומה ע"י לחיצה לכיוון הקיר.

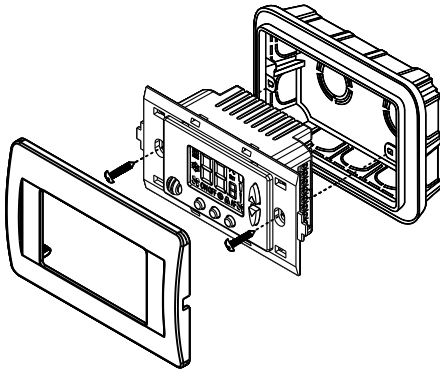

## 3. סכימת חיבורים

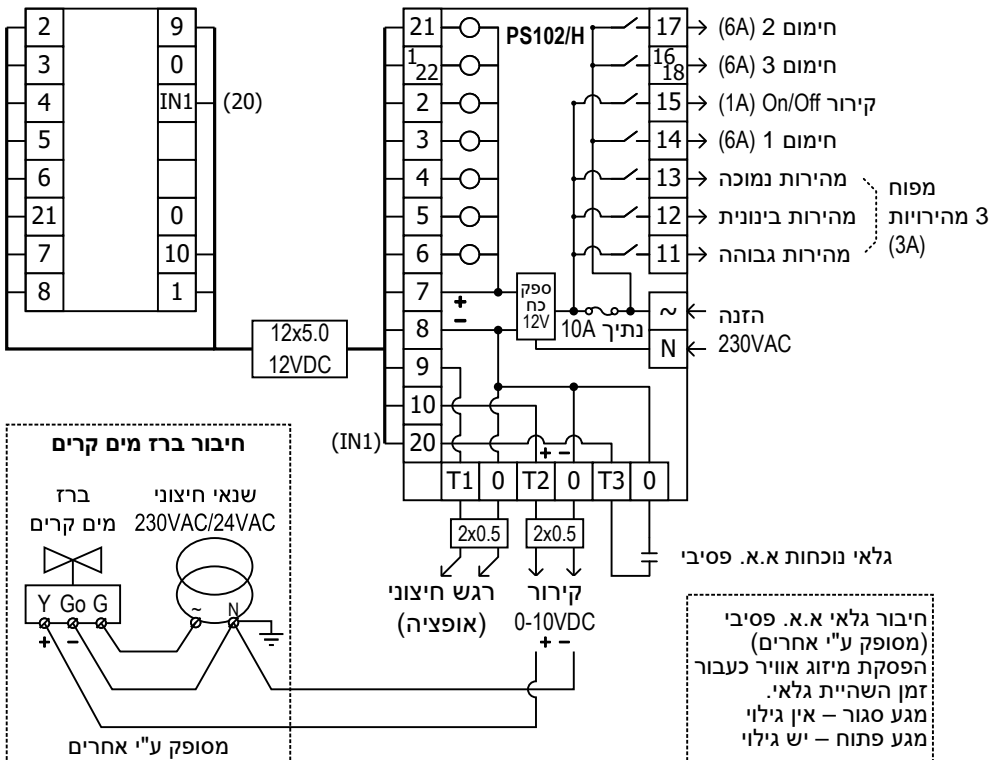

#### 4. הגדרות תצורה באמצעות מתגים זעירים (DIP Switches)

חשוב! יש לנתק מתח ליח' לפני ביצוע שינוי במתגים הזעירים

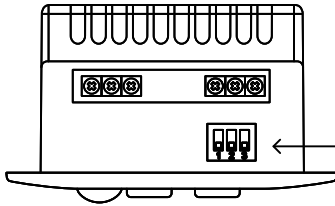

המתגים הזעירים ממוקמים  
בצידו של הטרמוסטט

מצב ON

מצב OFF

#### מתג 1 – קירור On/Off או קירור פרופורציונלי

קירור פרופורציונלי 0-10V

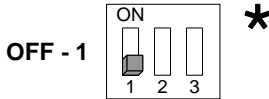

קירור On/Off

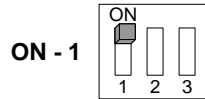

#### מתג 2 - תצוגת טמפרטורה

תצוגת טמפרטורה רגילה (רצויה ומצויה)

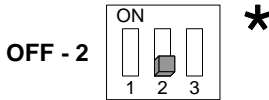

תצוגת טמפרטורה רצויה בלבד

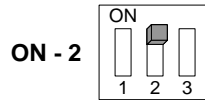

#### מתג 3 - השהיית מפוח בחימום (DL)

כולל השהיית מפוח בחימום (DL)

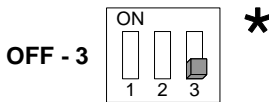

ביטול השהיית מפוח בחימום

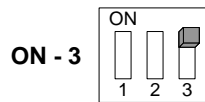

– השהיית מפוח להפסקה 30 שניות במצב חימום בלבד!  
המפוח ימשיך לפעול 30 שניות לאחר כיבוי היח'.

★ - ברירת מחדל

## 5. הגדרות טכנאי

לכניסה להגדרות טכנאי:

- כוון את הטמפרטורה הרצויה ל-10°C.



כניסה  
להגדרות  
טכנאי



לחץ  
8  
שניות

ברירת מחدل

גבול טמפ' לחימום

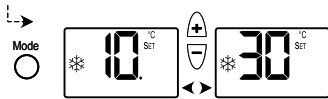

ברירת מחدل

גבול טמפ' לקירור

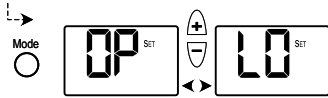

לחצנים משוחררים

נעילת לחצנים

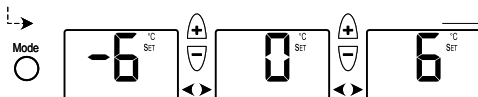

ברירת מחدل

כיוול טמפרטורה נמדדת (Offset)

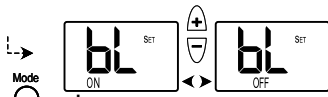

תאורה מופעלת  
(ברירת מחדל)

תאורת רקע

### 5.1 כיוון גבול טמפרטורה לחימום (limit Heat)

- לחץ לחיצה ארוכה על לחצן [Mode] למשך 8 שניות.
- הסימן וגבול הטמפ' לחימום יופיעו בתצוגה.
- באמצעות הלחצנים [+]-ו-[-] כוון את גבול הטמפ' לחימום.
- תחום 10...30°C, ברירת מחדל 30°C.

### 5.2 כיוון גבול טמפרטורה לקירור (limit Cool)

- לחץ על לחצן [Mode] פעם נוספת.
- הסימן וגבול הטמפ' לקירור יופיעו בתצוגה.
- באמצעות הלחצנים [+]-ו-[-] כוון את גבול הטמפ' לקירור.
- תחום 10...30°C, ברירת מחדל 10°C.

### 5.3 נעילת לחצנים (מלבד לחצני כיוון הטמפרטורה [+]-ו-[-])

- לחץ על לחצן [Mode] פעם נוספת.
- האותיות "LO" (LOCK) או "OP" (OPEN) יופיעו בתצוגה.
- באמצעות הלחצנים [+]-ו-[-] בחר בין:  
"LO" - לחצנים נעולים / "OP" - לחצנים משוחררים.
- הערה: בכל נסיון ללחוץ על לחצן נעול, הסימן יופיע בתצוגה.

### 5.4 כיוול טמפרטורה נמדדת (Offset)

- לחץ על לחצן [Mode] פעם נוספת.
- ה-Offset יופיע בתצוגה.
- באמצעות הלחצנים [+]-ו-[-] כוון את ה-Offset.
- תחום +6°C...-6°C, ברירת מחדל 0°C.

### 5.5 הפעלת/כיבוי תאורת רקע (Backlight)

- לחץ על לחצן [Mode] פעם נוספת.
- האותיות "bL" יופיעו בתצוגה.
- באמצעות הלחצנים [+]-ו-[-] בחר בין:  
"ON" - תאורת רקע מופעלת (ברירת מחדל).  
"OFF" - תאורת רקע מופסקת.

Mode המשך בעמ' הבא

**5.6 איפשרו/ביטול מהירות מפוח אוטומטית**

- לחץ על לחצן [Mode] פעם נוספת - האותיות "AF" יופיעו בתצוגה.
- באמצעות הלחצנים [+/-] בחר בין:  
- "ON" - עם אפשרות לבחירת מהירות מפוח אוטומטית.
- "OFF" - ללא אפשרות לבחירת מהירות מפוח אוטומטית (ברירת מחדל).

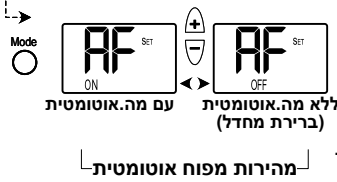

**5.7 הגדרת מצב פעולה On/Off או Start/Stop**

- לחץ על לחצן [Mode] פעם נוספת - האותיות "St" יופיעו בתצוגה.
- באמצעות הלחצנים [+/-] בחר בין:  
- "ON" - Start/Stop (נשאר כבוי לאחר הפסקת חשמל - ברירת מחדל).
- "OFF" - On/Off (חוזר למצבו הקודם לאחר הפסקת חשמל).

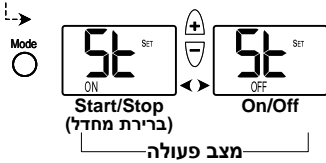

**5.9 בחירת רגש טמפרטורה פנימי או חיצוני**

- לחץ על לחצן [Mode] פעם נוספת.
- האותיות "I" או "E" יופיעו בתצוגה.
- באמצעות הלחצנים [+/-] בחר בין:  
- "I" - רגש פנימי (ברירת מחדל), "E" - רגש חיצוני.

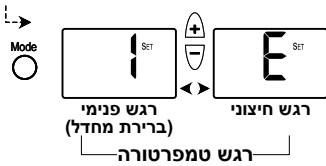

**אפשרויות 5.10-5.12 יופיעו רק כאשר הוגדר ברז מים קרים פרופורציונאלי (מתג זעיר 1 במצב OFF)**

**5.10 הגדרת דיפרנציאל פתיחת ברז מים קרים פרופורציונאלי**

- לחץ על לחצן [Mode] פעם נוספת.
- באמצעות הלחצנים [+/-] כוון את דיפרנציאל הפתיחה.
- תחום 10°C...2, ברירת מחדל 2°C.



**5.11 הגדרת פתיחה מינימלית לברז מים קרים פרופורציונאלי**

- לחץ על לחצן [Mode] פעם נוספת.
- באמצעות הלחצנים [+/-] הגבול התחתון לפתיחת הברז.
- תחום 0VDC...0,1/2VDC, ברירת מחדל 0VDC.



**5.12 השהייה לפני מצב היציאה הפרופורציונאלית**

- לחץ על לחצן [Mode] פעם נוספת.
- בחר בין:  
- "ON" + "OC" - השהייה של דקה לפני שינוי מצב היציאה.
- "OFF" + "OC" - ללא השהייה לפני שינוי מצב היציאה (ברירת מחדל).



המשך בעמ' הבא

אפשרויות 5.13-5.16 עבור חיבור גלאי נוכחות:

**5.13 הגדרת אופן פעולת רגש נוכחות - Occupancy sensor**



- לחץ על לחצן [Mode] פעם נוספת – "SO" או "SF" יופיעו בתצוגה.
- באמצעות הלחצנים [+]-ו-[-] בחר בין:  
- "SO" – פעולת רגש נוכחות מופעלת (ברירת מחדל)  
- "SF" – פעולת רגש נוכחות מופסקת

**5.14 קוטביות כניסת גלאי נוכחות N.O / N.C**

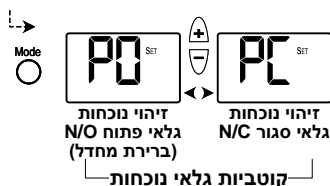

- לחץ על לחצן [Mode] פעם נוספת – "PO" או "PC" יופיעו בתצוגה.
- באמצעות הלחצנים [+]-ו-[-] בחר בין:  
- "PO" – זיהוי נוכחות כאשר מגע הגלאי פתוח (N.O) (ברירת מחדל)  
- "PC" – זיהוי נוכחות כאשר מגע הגלאי סגור

**5.15 כיוון זמן השהיית גלאי לכיבוי**



- לחץ על לחצן [Mode] פעם נוספת – זמן השהיית גלאי יופיע בתצוגה.
- באמצעות הלחצנים [+]-ו-[-] כוון את זמן השהייה לניתוק בדקות בטווח 0...60 דקות. "0" – ביטול השהיית גלאי (ברירת מחדל)

**5.16 פעולה בחזרה למצב גילוי נוכחות ממצב אי-גילוי**

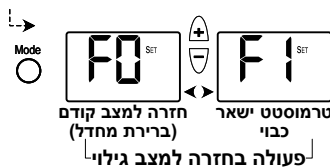

- לחץ על לחצן [Mode] פעם נוספת – "F0" או "F1" יופיעו בתצוגה.
- באמצעות הלחצנים [+]-ו-[-] בחר בין:  
- "F0" – בחזרה למצב גילוי (לאחר זיהוי נוכחות מחדש)  
- "F1" – בחזרה למצב גילוי, היציאות תישארנה כבויים

**5.17 הגדרת רזולוציה לכיוון טמפרטורה רצויה**

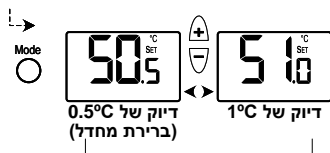

- לחץ על לחצן [Mode] פעם נוספת – "0.5" או "1.0" יופיעו בתצוגה.
- באמצעות הלחצנים [+]-ו-[-] בחר בין:  
- "S0.5" – שינוי טמפ' רצויה בדיוק של 0.5°C (ברירת מחדל)  
- "S1.0" – שינוי טמפ' רצויה בדיוק של 1.0°C

- לחץ על לחצן [Mode] פעם נוספת או המתן 30 שניות לחזרה לתצוגה הרגילה.



- חשוב: בגמר ההגדרות, כוון מחדש את הטמפרטורה הרצויה באמצעות הלחצנים [+]-ו-[-].