

TAT220/FC/SUPER

(עם אופציה לחיבור גלאי נוכחות)
הוראות הפעלה והגדרות טכני



1. הוראות הפעלה

1.1 הפעלה/כיבוי

- לחץ על לחצן [On/Off] להפעלת היח' – המילה "ON" תופיע בתצוגה.
- לחץ פעם נוספת לכיבוי – המילה "OFF" תופיע בתצוגה.

1.2 כיוון טמפרטורה רצויה

- לחץ על לחצני הכיוון [+] או [-] – הטמפרטורה הרצויה תופיע בתצוגה.
 - כוון את הטמפרטורה הרצויה באמצעות לחיצה נוספת על לחצני הכיוון.
- הערה: ניתן לאפשר תצוגת טמפרטורה רצויה בלבד ע"י העברת מתג זעיר S2 למצב ON.

1.3 בחירת מצב עבודה

- לחץ על לחצן [Mode] לבחירת מצב העבודה:



הערות:

- כאשר קיימת דרישה לקירור (קירור פעיל) הסימן ❄ יבהב.
- כאשר קיימת דרישה לחימום (חימום פעיל) הסימן ☄ יבהב.
- כברירת מחדל, מצב אוטומט איננו מאופשר. ניתן לאפשר הפעלת מצב אוטומט ע"י העברת מתג זעיר S1 למצב ON.

1.4 בחירת מהירות מפוח

- לחץ על לחצן [Fan] לבחירת מהירות המפוח:

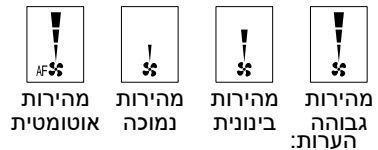

הערות:

- במצב אוטומט, האותיות "AF" יופיעו בתצוגה והמהירות הפעילה תהבהב. המהירות הפעילה תקבע לפי ההפרש בין הטמפרטורה הרצויה וטמפרטורת החדר.
- ניתן לבטל את האפשרות לבחירת מהירות מפוח אוטומטית בהגדרות טכנאי.

1.5 טיימר לכיבוי

ניתן לכוון את הזמן בשעות לכיבוי הטרמוסטט.



טיימר לכיבוי

- לחץ לחיצה ארוכה (כ-4 שניות) על לחצן [On/Off] – מספר השעות לכיבוי טרמוסטט יופיעו בתצוגה.
- כוון את מספר השעות באמצעות לחצני הכיוון [+] או [-].
- תחום 0...10 שעות.
- לציאה ממצב כיוון הטיימר וחזרה לתצוגה רגילה, לחץ על לחצן [Mode] או המתן 30 שניות.

הערות:



טיימר מופעל

- כאשר הטיימר מופעל, הסימן (🕒) יופיע בתצוגה.
- בכל הפעלה מחדש של הטרמוסטט, הטיימר יופעל באופן אוטומטי.
- לביטול הטיימר כוון את מספר השעות לאפס (0).
- בחזרה מהפסקת ששמל, כאשר הטרמוסטט הוגדר למצב פעולה *ON/OFF, הטיימר יתחיל בספירת השעות מהתחלה והסימן (🕒) יבהב.
- בחזרה מהפסקת ששמל, כאשר הטרמוסטט הוגדר למצב פעולה *START/STOP הטרמוסטט ישאר כבוי והטיימר יבוטל.
- * ראה הנחיות להגדרת מצבי פעולה ON/OFF או START/STOP בהגדרות טכנאי.

1.6 תצוגת לחצנים נעולים



לחצנים נעולים

- כאשר לחצני הטרמוסטט נעולים (ראה הגדרות טכנאי לנעילת/שחרור הלחצנים), בכל נסיון ללחוץ על לחצן נעול, הסימן (🔒) יופיע בתצוגה.

1.7 תצוגת גלאי נוכחות (בקונפיגורצית CX)



גלאי נוכחות במצב "אין גילוי"

- כאשר גלאי הנוכחות מופעל (ראה הגדרות טכנאי), ואין גילוי נוכחות בחדר, לאחר זמן ההשהייה המוגדר בהגדרות טכנאי, יציאות הטרמוסטט יעברו ל-OFF והסימן "°C" יבהב.

יש להתקין את התרמוסטט במקום נגיש, על מנת לאפשר שליטה בלחצנים וקריאה נוחה של התצוגה. במידה ונעשה שימוש ברגש הטמפרטורה הפנימי, יש לבחור מיקום בו הטמפרטורה מייצגת את תנאי האקלים בחדר ולהנמע מחשיפה לרוח או לשמש ישירה.

חשוב! למניעת סכנת התחשמלות יש לוודא ניתוק אספקת החשמל לפני ההתקנה וחיווט התרמוסטט. יש להתקין את התרמוסטט בקופסת גויס סטנדרטית שלשה מקומות (203 24 GW).



הוראות התקנה:

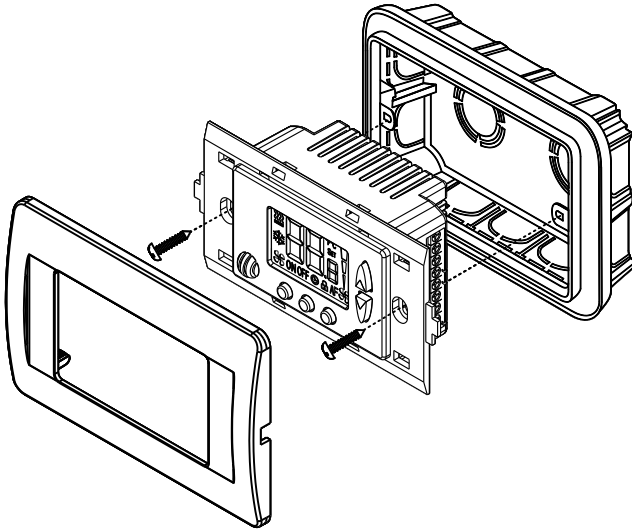

1. חבר את יציאות התרמוסטט

בהתאם לסכימת החיבורים

המצורפת.

2. מקם את התרמוסטט בקופסת

הגויס והברג את שני הברגים

המצורפים.

3. הדק את מסגרת החזית למקומה

ע"י לחיצה לכיוון הקיר.

3. סכימת חיבורים

רגש חיצוני

חשוב! יש להשתמש ברגש מדגם TS05 או TS06 בלבד.

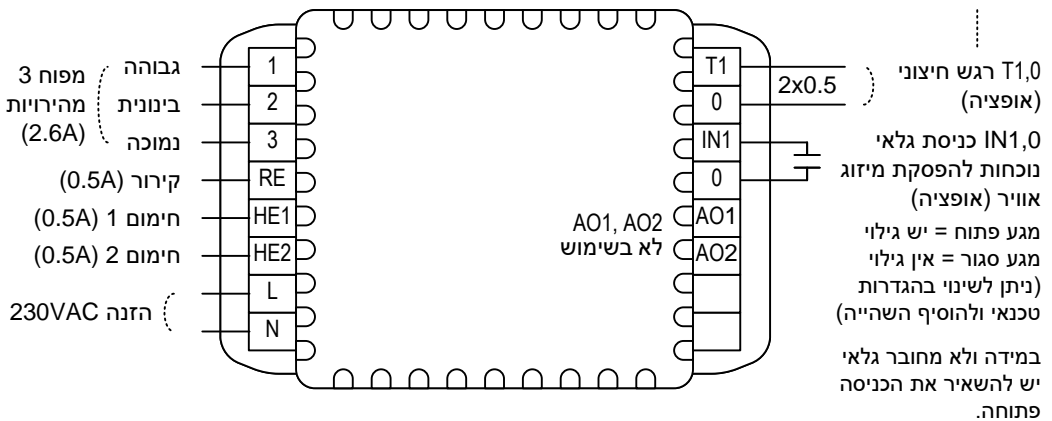

4. הגדרות תצורה באמצעות מתגים זעירים (DIP Switches)

המתגים הזעירים ממוקמים בחלקו
האחורי-עליון של התרמוסטט

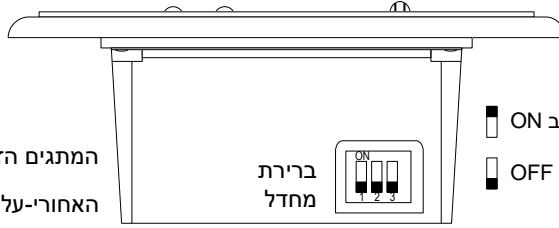

ברירת
מחדל

ON מצב
OFF מצב

מתג 1 - מעבר אוטומטי קירור/חימום

ללא מעבר אוטומטי מקירור לחימום

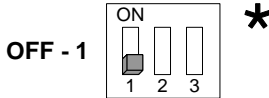

כולל מעבר אוטומטי מקירור לחימום

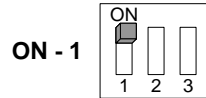

מתג 2 - תצוגת טמפרטורה

תצוגת טמפרטורה רצויה ומצויה

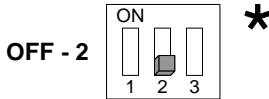

תצוגת טמפרטורה רצויה בלבד

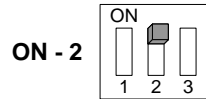

מתג 3 - השהיית מפוח בחימום (DL)

כולל השהיית מפוח בחימום (DL)

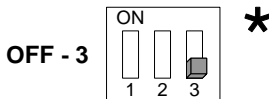

ביטול השהיית מפוח בחימום

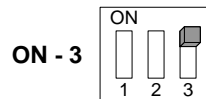

– השהיית מפוח להפסקה 30 שניות במצב חימום בלבד!
המפוח ימשיך לפעול 30 שניות לאחר כיבוי היח'.

* - ברירת מחדל

5. הגדרות טכנאי

לכניסה להגדרות טכנאי:

- כוון את הטמפרטורה הרצויה ל- 10°C.



כניסה
להגדרות
טכנאי

5.1 כיוון גבול טמפרטורה לחימום (limit Heat)

- לחץ לחיצה ארוכה על לחצן [Mode] למשך 8 שניות.
- המילה "Heat" וגבול הטמפ' לחימום יופיעו בתצוגה.
- באמצעות הלחצנים [+]-ו-[-] כוון את גבול הטמפ' לחימום.
- תחום 10...30°C, ברירת מחדל 30°C.

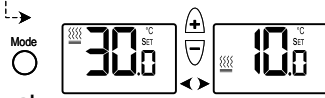

לחץ
8

ברירת מחדל

גבול טמפ' לחימום

שניות

5.2 כיוון גבול טמפרטורה לקירור (limit Cool)

- לחץ על לחצן [Mode] פעם נוספת.
- המילה "Cool" וגבול הטמפ' לקירור יופיעו בתצוגה.
- באמצעות הלחצנים [+]-ו-[-] כוון את גבול הטמפ' לקירור.
- תחום 10...30°C, ברירת מחדל 10°C.

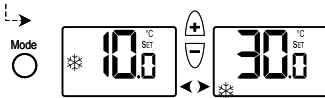

ברירת מחדל

גבול טמפ' לקירור

5.3 נעילת לחצנים (מלבד לחצני כיוון הטמפרטורה [+]-ו-[-])

- לחץ על לחצן [Mode] פעם נוספת.
- האותיות "LO" (LOCK) או "OP" (OPEN) יופיעו בתצוגה.
- באמצעות הלחצנים [+]-ו-[-] בחר בין:
"LO" - לחצנים נעולים / "OP" - לחצנים משוחררים.
- הערה: בכל נסיון ללחוץ על לחצן נעול, הסימן  יופיע בתצוגה.

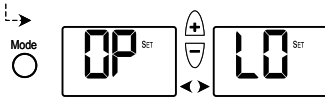

לחצנים נעולים לחצנים משוחררים

נעילת לחצנים

5.4 כיוול טמפרטורה נמדדת (Offset)

- לחץ על לחצן [Mode] פעם נוספת.
- ה-Offset יופיע בתצוגה.
- באמצעות הלחצנים [+]-ו-[-] כוון את ה-Offset.
- תחום +6°C...-6°C, ברירת מחדל 0°C.

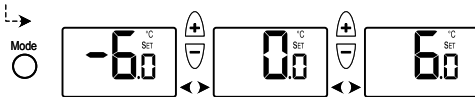

ברירת מחדל

כיוול טמפרטורה נמדדת (Offset)

5.5 הפעלת/כיבוי תאורת רקע (Backlight)

- לחץ על לחצן [Mode] פעם נוספת.
- האותיות "bL" יופיעו בתצוגה.
- באמצעות הלחצנים [+]-ו-[-] בחר בין:
"ON" - תאורת רקע מופעלת (ברירת מחדל).
"OFF" - תאורת רקע מופסקת.

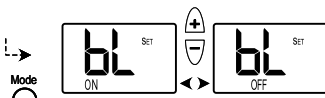

תאורה מופסקת תאורה מופעלת

תאורת רקע

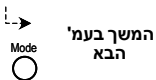

המשך בעמ'
הבא

5.6 איפשרו/ביטול מהירות מפוח אוטומטית

- לחץ על לחצן [Mode] פעם נוספת - האותיות "AF" יופיעו בתצוגה.
- באמצעות הלחצנים [+]- ו-[-] בחר בין:
- "ON" - עם אפשרות לבחירת מהירות מפוח אוטומטית.
- "OFF" - ללא אפשרות לבחירת מהירות מפוח אוטומטית (ברירת מחדל).

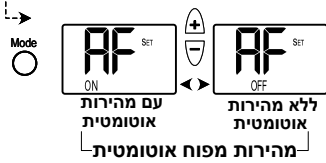

5.7 הגדרת מצב פעולה On/Off או Start/Stop

- לחץ על לחצן [Mode] פעם נוספת - האותיות "St" יופיעו בתצוגה.
- באמצעות הלחצנים [+]- ו-[-] בחר בין:
- "ON" - מצב פעולה Start/Stop
- "OFF" - מצב פעולה On/Off (נשאר כבוי לאחר הפסקת חשמל – ברירת מחדל).
- "ON" - מצב פעולה On/Off (חוזר למצבו הקודם לאחר הפסקת חשמל).



5.8 הגדרת פעולת מפוח לפי דרישה בחימום (Auto fan)

כאשר המפוח האוטומטי בחימום מופעל, המפוח יפעל לפי דרישה טרמוסטטית.

כאשר המפוח האוטומטי בחימום מופסק, המפוח יפעל ברציפות ללא קשר לטמפרטורה כל עוד הטרמוסטט במצב ON.

בקירור המפוח יפעל תמיד ללא קשר לטמפרטורה.

- לחץ על לחצן [Mode] פעם נוספת.
- האותיות "FO" יופיעו בתצוגה.
- באמצעות הלחצנים [+]- ו-[-] בחר בין:
- "ON" - מפוח פועל ברציפות ללא קשר לטמפרטורה (ברירת מחדל).
- "OFF" - במצב "חימום" המפוח פועל רק כאשר החימום פועל (Auto fan).
- במצב "קירור" המפוח פועל ברציפות ללא קשר לטמפרטורה.

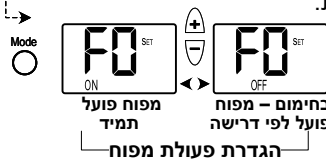

5.9 בחירת רגש טמפרטורה פנימי או חיצוני

- לחץ על לחצן [Mode] פעם נוספת.
- האותיות "I" או "E" יופיעו בתצוגה.
- באמצעות הלחצנים [+]- ו-[-] בחר בין:
- "I" - רגש פנימי (ברירת מחדל).
- "E" - רגש חיצוני.

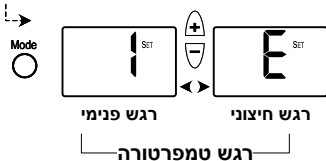

המשך בעמ' הבא



אפשרויות 5.10-5.13 עבור חיבור גלאי נוכחות:

5.10 הגדרת אופן פעולת רגש נוכחות - Occupancy sensor



- לחץ על לחצן [Mode] פעם נוספת – "SO" או "SF" יופיעו בתצוגה.
- באמצעות הלחצנים [+/-] בחר בין:
 - "SO" – פעולת רגש נוכחות מופעלת (ברירת מחדל)
 - "SF" – פעולת רגש נוכחות מופסקת

5.11 קוטביות כניסת גלאי נוכחות N.O / N.C

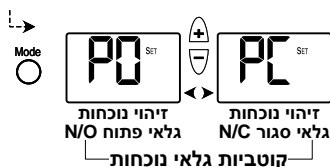

- לחץ על לחצן [Mode] פעם נוספת – "PO" או "PC" יופיעו בתצוגה.
- באמצעות הלחצנים [+/-] בחר בין:
 - "PO" – זיהוי נוכחות כאשר מגע הגלאי פתוח (N.O) (ברירת מחדל)
 - "PC" – זיהוי נוכחות כאשר מגע הגלאי סגור

5.12 כיוון זמן שהיית גלאי לכיבוי



- לחץ על לחצן [Mode] פעם נוספת – זמן השהיית גלאי יופיע בתצוגה.
- באמצעות הלחצנים [+/-] כוון את זמן השהייה לניתוק בדקות בטווח 0...60 דקות. "0" – ביטול השהיית גלאי (ברירת מחדל)

5.13 פעולה בחזרה למצב גילוי נוכחות ממצב אי-גילוי



- לחץ על לחצן [Mode] פעם נוספת – "F0" או "F1" יופיעו בתצוגה.
- באמצעות הלחצנים [+/-] בחר בין:
 - "F0" – בחזרה למצב גילוי (לאחר זיהוי נוכחות מחדש)
 - "F1" – בחזרה למצב גילוי, היציאות תישארנה כבויים

5.14 הגדרת רזולוציה לכיוון טמפרטורה רצויה

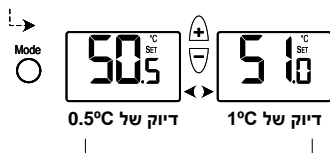

- לחץ על לחצן [Mode] פעם נוספת – "0.5" או "1.0" יופיעו בתצוגה.
- באמצעות הלחצנים [+/-] בחר בין:
 - "S0.5" – שינוי טמפ' רצויה בדיוק של 0.5°C (ברירת מחדל)
 - "S1.0" – שינוי טמפ' רצויה בדיוק של 1.0°C

חזרה לתצוגה רגילה



- לחץ על לחצן [Mode] פעם נוספת או המתן 30 שניות לחזרה לתצוגה הרגילה.
 - ניתן לחזור להגדרות הקודמות ע"י לחיצה על לחצן [Fan].
- חשוב: בגמר ההגדרות, כוון מחדש את הטמפרטורה הרצויה באמצעות הלחצנים [+/-].