

טרמוסטט חדר

**TAT12P/SUPER**

הוראות הפעלה והגדרות טכנאי

 meitav-tec

3-5	1. הוראות הפעלה
3	1.1 הפעלה/כיבוי
3	1.2 כיוון טמפרטורה רצויה
3	1.3 בחירת מצב עבודה
3	1.4 בחירת מהירות מפוח
4	1.5 טיימר לכיבוי והפעלה
4	1.6 נעילת לחצנים
4	1.7 אינדיקציית גלאי נוכחות
5	2. הוראות התקנה
6	3. סכימת חיבורים
7	4. מתגים זעירים
8-11	5. הגדרות טכנאי
8	כניסה להגדרות טכנאי
8	P01 כיוול טמפרטורה נמדדת (Offset)
8	P02 גבול טמפרטורה תחתון לקירור
8	P03 גבול טמפרטורה עליון לחימום
8	P04 נעילת לחצן [Fan]
8	P05 נעילת לחצן [Mode]
8	P06 נעילת לחצן [On/Off]
9	P09 לא בשימוש
9	P10 קוטביות כניסת גלאי נוכחות
9	P11 זמן השהייה לגלאי נוכחות
9	P14 איפשר מצב אוטומט
9	P15 לוגיקה בחזרה לגילוי נוכחות
10	P29 הפעלת/כיבוי תאורת תצוגה
10	P30 הפעלת/כיבוי זמזם
10	P34 השהייה לכיבוי מפוח בחימום
10	P52 אופן פעולת מפוח בחימום ובקירור
10	P83 תצוגת טמפרטורה ברגש T2 (במידה ומחובר)
10	P84 לא בשימוש
11	P85 תצורת קירור בלבד
11	P88 אופן פעולת משאבת חום (במידה ומחוברת)
11	P92 מצב מהירות אוטומטית (בתצורת 3 מהירויות)
11	P93 השהיית מדחס (במידה ומחובר)
11	P94 לא בשימוש
11	P98 תצוגת טמפרטורה
11	P99 שחזור ברירות מחדל להגדרות טכנאי

# 1. הוראות הפעלה

## 1.1 הפעלה/כיבוי

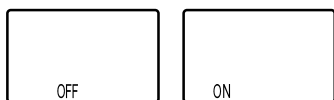

יחידה בפעולה      יחידה כבויה

- לחץ על לחצן [On/Off] להפעלת היח' – המילה "ON" תופיע בתצוגה.
- לחץ פעם נוספת לכיבוי – המילה "OFF" תופיע בתצוגה.

## 1.2 כיוון טמפרטורה רצויה



- לחץ על לחצני הכיוון [+ ] או [- ] – הטמפרטורה הרצויה תופיע בתצוגה.
  - כוון את הטמפרטורה הרצויה באמצעות לחיצה נוספת על לחצני הכיוון.
- הערה: ניתן לאפשר תצוגת טמפרטורה רצויה בלבד ע"י שינוי פרמטר P98 בהגדרות טכנאי ל="1".

## 1.3 בחירת מצב עבודה



קירור      חימום      מצב אוטומט      מפוח בלבד

- לחץ על לחצן [Mode] לבחירת מצב העבודה:

הערות:

- כאשר קיימת דרישה לקירור (קירור פעיל) הסימן ❄ יהבהב.
  - כאשר קיימת דרישה לחימום (חימום פעיל) הסימן ☀ יהבהב.
  - כברירת מחדל, ניתן לבחור במצב אוטומט.
- ניתן לבטל את אפשרות הבחירה במצב אוטומט ע"י שינוי פרמטר P14 בהגדרות טכנאי ל-"0".
- במערכת 2-Pipe, עם רגש T2 למדידת טמפרטורה המים בסוללה, לא ניתן לבחור ידנית את מצב העבודה.
  - בקונפיגורצית קירור בלבד (ראה הגדרות טכנאי), מצבי העבודה חימום ומצב אוטומט אינם פעילים.

## 1.4 בחירת מהירות מפוח



מהירות אוטומטית      מהירות נמוכה      מהירות בינונית      מהירות גבוהה

- לחץ על לחצן [Fan] לבחירת מהירות המפוח:

הערות:

- במצב אוטומט, האותיות "AF" יופיעו בתצוגה והמהירות הפעילה תהבהב. המהירות הפעילה תקבע לפי הפרש בין הטמפרטורה הרצויה וטמפרטורת החדר.
- ניתן לבטל מצב אוטומט בהגדרות טכנאי.

## 1.5 טיימר לכיבוי והפעלה

ניתן לכוון את הזמן בשעות לכיבוי או להפעלת הטרמוסטט.  
אם הטרמוסטט כבוי (במצב OFF), הטיימר יפעיל אותן בחלוף משך הזמן המוגדר.  
אם הטרמוסטט פועל (במצב ON), הטיימר יכבה אותן בחלוף משך הזמן המוגדר.  
כיוון הטיימר:

- לחץ לחיצה ארוכה (כ-4 שניות) על לחצן [On/Off] – מספר השעות לכיבוי/הפעלת הטרמוסטט יופיעו בתצוגה.
- כוון את מספר השעות באמצעות לחצני הכיוון [+ ] או [- ] תחום 0...10 שעות.
- ליציאה ממצב כיוון הטיימר וחזרה לתצוגה רגילה, לחץ על לחצן [Mode] או המתן 30 שניות.

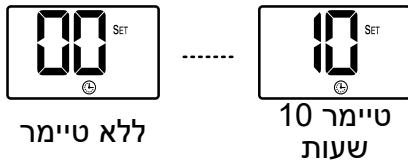

הערות:

- כאשר הטיימר מופעל, הסימן יופיע בתצוגה.
- לביטול הטיימר כוון את מספר השעות לאפס (0).
- בחזרה מהפסקת חשמל, הטיימר יבוטל והסימן יבהב.
- לביטול ההבהוב כבה והפעל מחדש את הטרמוסטט.

## 1.6 נעילת לחצנים

- וודא שהטמפרטורה הרצויה שונה מ-10°C.
- לחץ לחיצה ארוכה (כ-15 שניות) על לחצן [Mode] לנעילת הלחצנים.
- לשחרור הנעילה - לחץ לחיצה ארוכה (כ-10 שניות) על לחצן [Mode] פעם נוספת.
- כאשר לחצני הטרמוסטט נעולים, בכל נסיון ללחוץ על לחצן נעול, הסימן יופיע בתצוגה.
- ניתן בהגדרות טכנאי P04-P06 לקבוע אילו לחצנים ינעלו - ברירת מחדל: כל הלחצנים לא נעולים.



## 1.7 אינדיקציית גלאי נוכחות (כאשר מחובר למערכת)

כאשר גלאי הנוכחות מחובר ומופעל (ראה הגדרות טכנאי), ואין גילוי נוכחות בחדר, לאחר זמן ההשהייה המוגדר בהגדרות טכנאי, יציאות הטרמוסטט יעברו ל-OFF.

## 2. הוראות התקנה

יש להתקין את התרמוסטט במקום נגיש, על מנת לאפשר שליטה בלחצנים וקריאה נוחה של התצוגה. במידה ונעשה שימוש ברגש הטמפרטורה הפנימי, יש לבחור מיקום בו הטמפרטורה מייצגת את תנאי האקלים בחדר ולהמנע מחשיפה לרוח או לשמש ישירה.

חשוב! למניעת סכנת התחשמלות יש לוודא ניתוק אספקת החשמל לפני ההתקנה וחיווט התרמוסטט. יש להתקין את התרמוסטט בקופסת גוויס סטנדרטית שלשה מקומות (GW 24 203).



הוראות התקנה:

1. חבר את יציאות התרמוסטט בהתאם לסכימת החיבורים המצורפת.
2. מקם את התרמוסטט בקופסת הגוויס והברג את שני הברגים המצורפים.
3. הדק את מסגרת החזית למקומה ע"י לחיצה לכיוון הקיר.

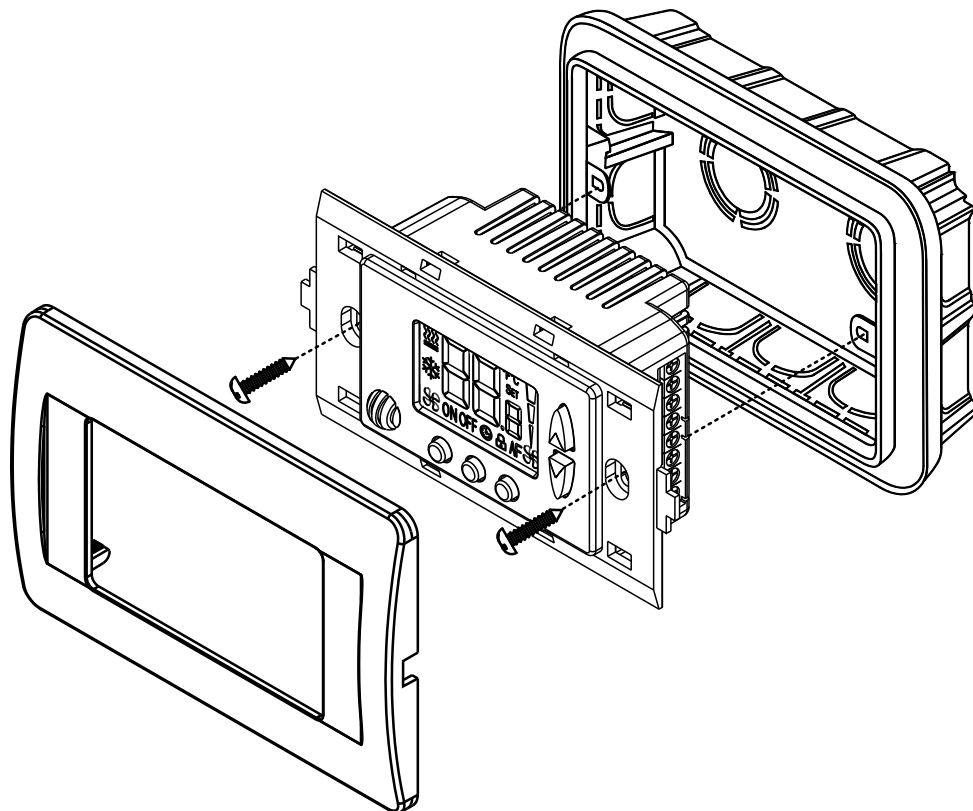

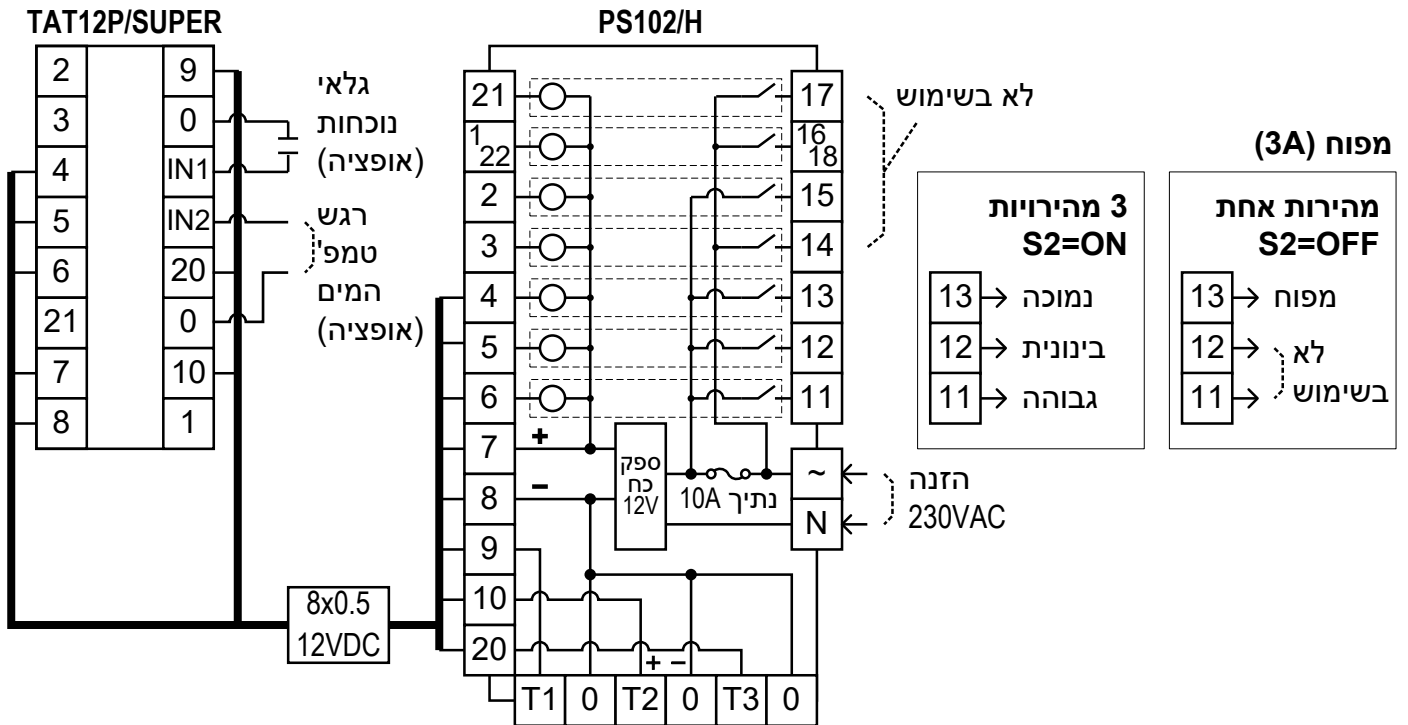

**רגש טמפ' מים IN2,0:**  
 יש לשנות את פרמטר P8 בהגדרות טכנאי ל-"1" (פעיל מערכת 2-Pipe בלבד!).

**גלאי נוכחות:**  
 יש לשנות את פרמטר P9 בהגדרות טכנאי ל-"1".

קוטביות N/O (מגע פתוח בגילוי), השטייה 20 דק', חזרה למצב קודם בגילוי.  
 בהגדרות טכנאי, ניתן לשנות את הקוטביות (P10), זמן ההשטייה לניתוק (P11) ואת הלוגיקה בחזרה למצב גילוי (P15).

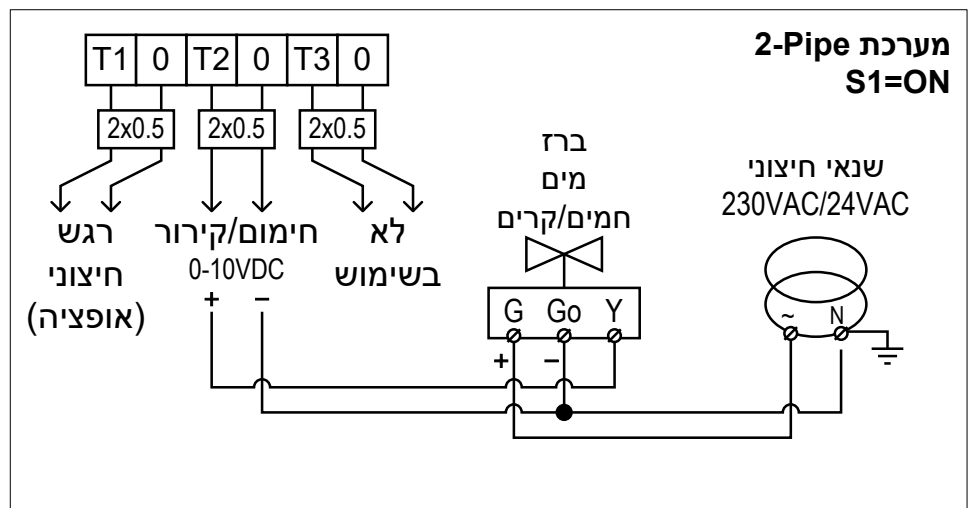
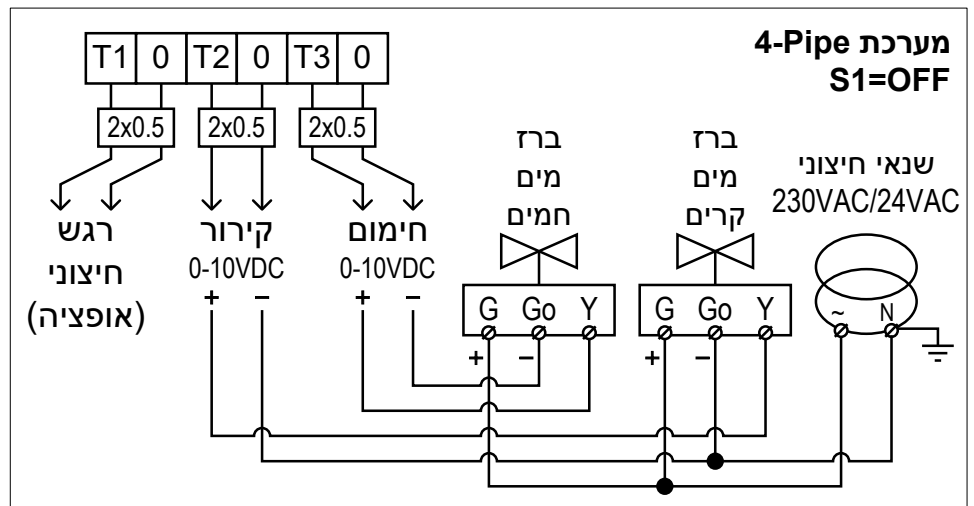

#### 4. מתגים זעירים

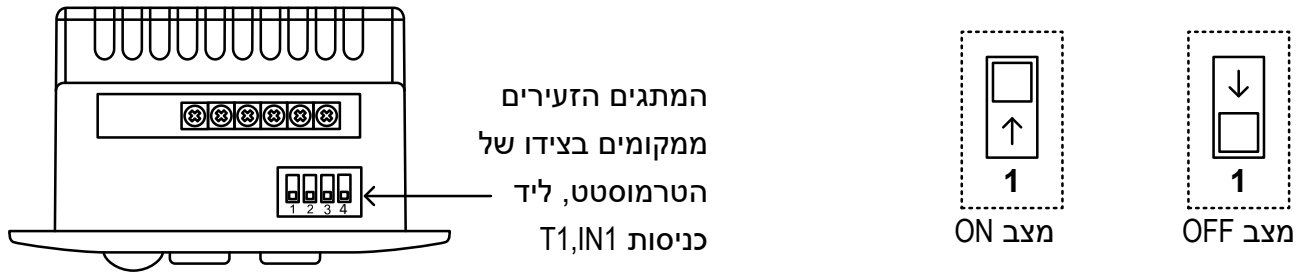

בריית מחדל	OFF	ON	
OFF	4-Pipe	2-Pipe	S1
OFF	מפוח מהירות אחת	מפוח 3 מהירויות	S2
OFF	הפעלה On/Off (חוזר למצב קודם אחרי הפסקת חשמל)	הפעלה Start/Stop (נשאר כבוי אחרי הפסקת חשמל)	S3
OFF	רגש פנימי	רגש חיצוני (T1)	S4

- רגש טמפ' מים T2: יש לשנות את פרמטר P8 בהגדרות טכנאי ל-"1" (פעיל במערכת 2-Pipe בלבד!).

- גלאי נוכחות: יש לשנות את פרמטר P9 בהגדרות טכנאי ל-"1".

קוטביות N/O (מגע פתוח בגילוי), השהייה 20 דק', חזרה למצב קודם בגילוי.  
בהגדרות טכנאי, ניתן לשנות את הקוטביות (P10), זמן ההשהייה לניתוק (P11) ואת הלוגיקה בחזרה למצב גילוי (P15).

## 5. הגדרות טכנאי

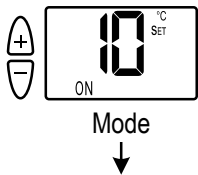

- לכניסה להגדרות טכנאי, כוון את הטמפרטורה הרצויה ל-10°C ולחץ למשך 7 שניות על לחצן [Mode].
- לדפדוף קדימה או אחורה בין הפרמטרים השתמש בלחצנים [+ ] ו-[-].
- לחץ על לחצן [Mode] להצגת ערך הפרמטר הנוכחי.
- באמצעות הלחצנים [+ ] ו-[-] בחר/כוון את ערכי הפרמטר.
- לחץ על לחצן [Fan] לאישור וחזרה לתפריט הפרמטרים.
- לסיום וחזרה לתצוגה רגילה, לחץ על לחצן [On/Off] או המתן 30 שניות.



	<p><b>P01 כיול טמפרטורה נמדדת (Offset)</b></p> <ul style="list-style-type: none"> <li>תחום: 0°C...(+6)°C (-6)</li> <li>ברירת מחדל 0°C</li> </ul>
	<p><b>P02 גבול טמפרטורה תחתון לקירור</b></p> <ul style="list-style-type: none"> <li>תחום: 10...30°C</li> <li>ברירת מחדל 10°C</li> </ul>
	<p><b>P03 גבול טמפרטורה עליון לחימום</b></p> <ul style="list-style-type: none"> <li>תחום: 10...30°C</li> <li>ברירת מחדל 30°C</li> </ul>
	<p><b>P04 נעילת לחצן [Fan]</b></p> <ul style="list-style-type: none"> <li>"0" - לחצן לא נעול (ברירת מחדל)</li> <li>"1" - לחצן נעול</li> </ul>
	<p><b>P05 נעילת לחצן [Mode]</b></p> <ul style="list-style-type: none"> <li>"0" - לחצן לא נעול (ברירת מחדל)</li> <li>"1" - לחצן נעול</li> </ul>
	<p><b>P06 נעילת לחצן [On/Off]</b></p> <ul style="list-style-type: none"> <li>"0" - לחצן לא נעול (ברירת מחדל)</li> <li>"1" - לחצן נעול</li> </ul>

המשך בעמ' הבא

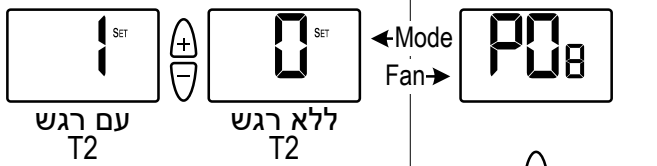
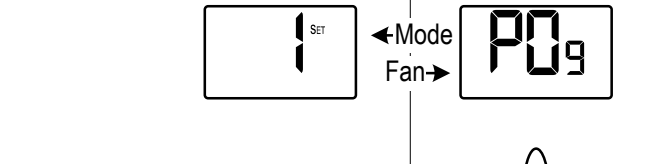
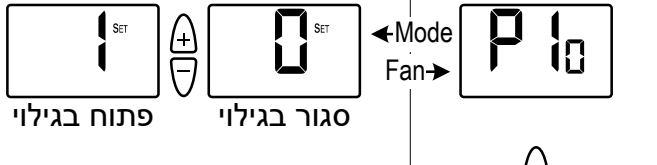
## 5. הגדרות טכנאי (המשך)

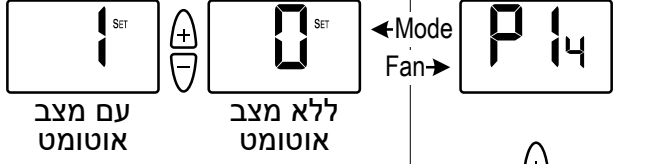
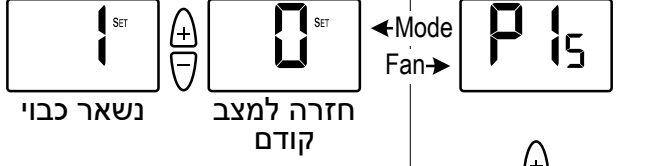
	<p><b>P8 רגש טמפרטורה T2</b></p> <ul style="list-style-type: none"> <li>▪ "0" - ללא רגש T2 (ברירת מחדל)</li> <li>▪ "1" - עם רגש T2</li> </ul>
	<p><b>P09 לא בשימוש</b></p> <p>השאר את הערך 1</p>
	<p><b>P10 קוטביות כניסת גלאי נוכחות</b></p> <ul style="list-style-type: none"> <li>▪ "0" - N/C סגור בגילוי</li> <li>▪ "1" - N/O פתוח בגילוי (ברירת מחדל)</li> </ul>
	<p><b>P11 זמן השהייה לגלאי נוכחות</b></p> <ul style="list-style-type: none"> <li>▪ תחום: 09...1 דק', ברירת מחדל 20 דק'</li> </ul>
	<p><b>P14 איפשר מצב אוטומט</b></p> <ul style="list-style-type: none"> <li>▪ "0" - ללא מצב אוטומט</li> <li>▪ "1" - עם מצב אוטומט (ברירת מחדל)</li> </ul>
	<p><b>P15 לוגיקה בחזרה לגילוי נוכחות</b></p> <ul style="list-style-type: none"> <li>▪ "0" - חזרה למצב קודם (ברירת מחדל)</li> <li>▪ "1" - נשאר כבוי</li> </ul>

## 5. הגדרות טכנאי (המשך)

- P29 הפעלת/כיבוי תאורת תצוגה**
- "0" - תאורה תצוגה מאופשרת (ברירת מחדל)
  - "1" - תאורה תצוגה כבוי

- P30 הפעלת/כיבוי זמזם**
- "0" - זמזם מאופשר (ברירת מחדל)
  - "1" - זמזם כבוי

- P34 השהייה לכיבוי מפוח בחימום**
- "0" - ללא השהייה (ברירת מחדל)
  - "1" - השהייה 30 שניות

- P52 אופן פעולת מפוח בחימום ובקירור**
- מפוח פועל ביחד עם קירור או חימום (Auto Fan) או תמיד, כאשר היח' ב-ON (בהתאם למצב העבודה)

מצב עבודה קירור (Cool)	מצב עבודה חימום (Heat)	
המפוח פועל כאשר היח' ב-ON (ברירת מחדל)		"0"
המפוח פועל כאשר היח' ב-ON	המפוח פועל ביחד עם החימום	"1"
המפוח פועל ביחד עם הקירור	המפוח פועל כאשר היח' ב-ON	"2"
המפוח פועל ביחד עם החימום והקירור		"3"

- P83 תצוגת טמפרטורה ברגש T2 (במידה ומחובר)**

- P84 לא בשימוש**

המשך בעמ' הבא

## 5. הגדרות טכנאי (המשך)

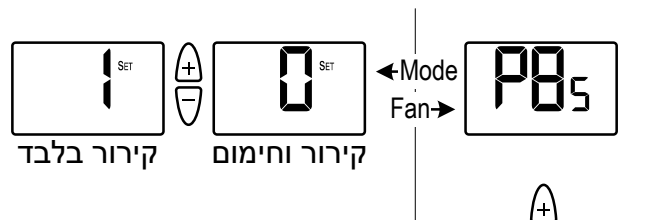
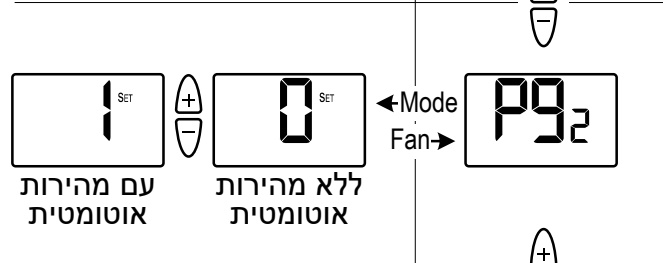
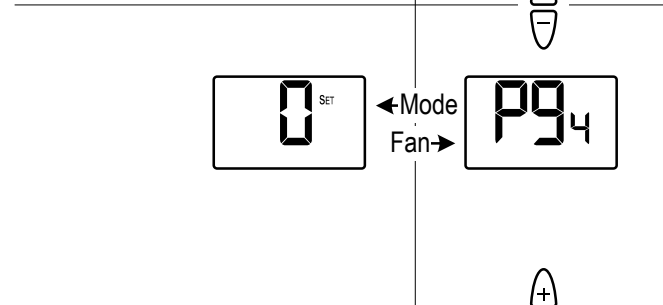
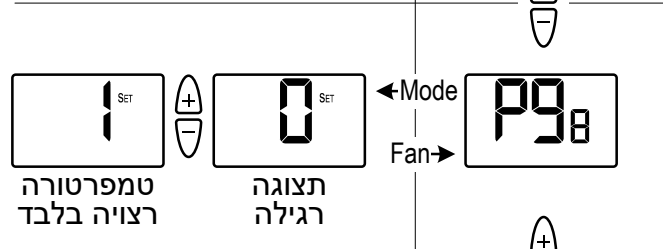
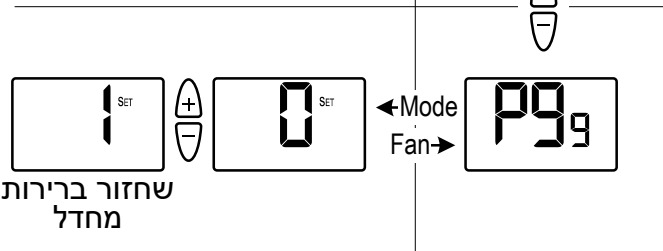
	<p><b>P85 תצורת קירור בלבד</b></p> <ul style="list-style-type: none"> <li>▪ "0" - מצבי עבודה קירור וחימום (ברירת מחדל)</li> <li>▪ "1" - מצבי עבודה קירור ומפוח בלבד (ללא חימום)</li> </ul>
	<p><b>P92 מצב מהירות אוטומטית (בתצורת 3 מהירויות)</b></p> <ul style="list-style-type: none"> <li>▪ "0" - ללא מצב מהירות אוטומטית (ברירת מחדל)</li> <li>▪ "1" - עם מצב מהירות אוטומטית</li> </ul>
	<p><b>P94 לא בשימוש</b> השאר את הערך "0"</p>
	<p><b>P98 תצוגת טמפרטורה</b></p> <ul style="list-style-type: none"> <li>▪ "0" - תצוגת טמפ' רצויה ומצויה (ברירת מחדל)</li> <li>▪ "1" - תצוגת טמפ' רצויה בלבד</li> </ul>
	<p><b>P99 שחזור ברירות מחדל להגדרות טכנאי</b></p> <ul style="list-style-type: none"> <li>▪ שנה את הערך "0" ל-"1" לשיחזור ברירות המחדל.</li> </ul>

- לסיום וחזרה לתצוגה רגילה, לחץ על לחצן [On/Off] או המתן 30 שניות.



[www.meitavtec.co.il](http://www.meitavtec.co.il) | מיטב-טק בע"מ